

Alimentazione 380V

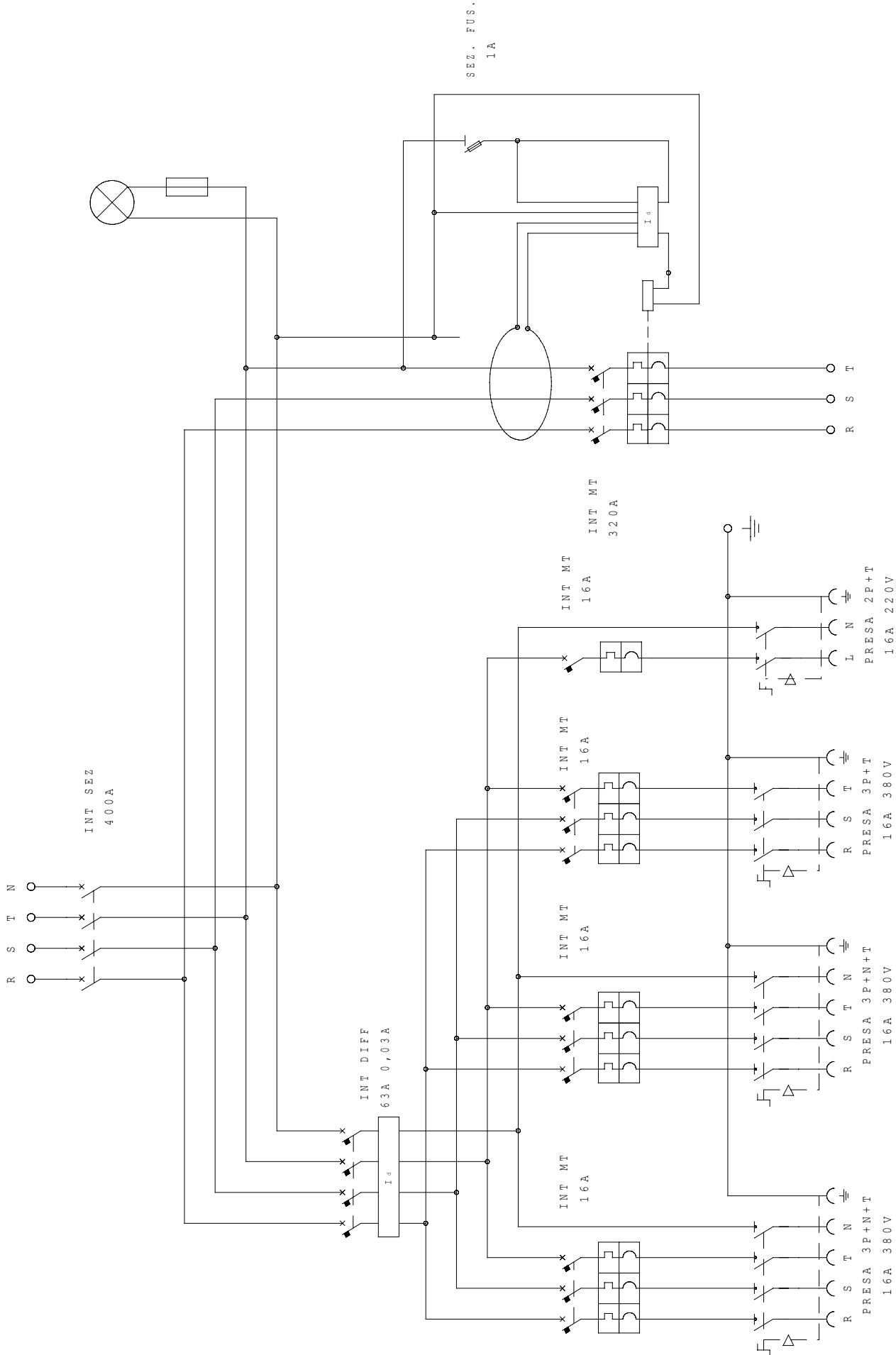

A termine di legge ci riserviamo la proprietà di questo disegno con divieto di riproduzione e di renderlo comunque noto a terzi o ditte concorrenti

SCAME
S.p.A.
PARRE - (Bergamo)

CODICE
661.0400-038

DATA
EMISS.
FIRMA

DATA
MODIF.
FIRMA